

## 文ちゃんの参農塾

2024年春 講習会予定表  
天候その他の条件で変更があります  
※土、日どちらか1回以上参加

第0科目 2月27日（土）、28日（日）	元肥入れトラクター作業
第1科目 3月2日（土）、3日（日）	ジャガイモ 次回科目エリアの肥料入れ
第2科目 3月16日（土）、17日（日）	ほうれん草、春菊 次回科目エリアの肥料入れ
第3科目・第4科目 3月30日（土）、31日（日）	里芋、大根、こかぶ、インゲン 次回科目エリアの肥料入れ
第5科目・第6科目 4月6日（土）、7日（日）	枝豆、小松菜 次回科目エリアの肥料入れ
第7科目 4月20日（土）、21日（日）	レタス、サンチュ 次回科目エリアの肥料入れ
第8科目・第9科目・第10科目 4月27日（土）、28日（日）	ナス、ピーマン、キュウリ、トマト、ネギ

講習会は午前9時30分より始めます。（実演30分から1時間程度）

※新一年生 講習を受ける方で欠席の方は必ず連絡をください。

080-6807-0369

各自持ち物

ハンスコップ、種まき用お皿（白）、ピンセット、カッター、レジユメ  
目印用割箸（使い古しでよい）30本 第1科目の時に持参、第8科目でも使います  
支柱クリップ（デポジット制：50個650円） 第9科目の時に現金持参ください

種まき後の成長に合わせた管理指導は公式HPの掲示板か農園の掲示板を確認してください。

注意事項

1. 講習会の変更や作業の指示事項がある場合は、掲示板にてお知らせしますので確認願います
2. 雨天時はビニールハウス内で講習を行います
3. 講習のない土日でも発芽不良、草取り、追肥など個々に応じた作業があります  
発芽不良については早めに申し出てください。
4. 農機具は泥を落としたうえで、洗って所定の位置に戻してください。
5. 各自の作業において発生したゴミ（剥したマルチや持ち込んだ苗ポット）などは各自持ち帰るようにしてください。
6. ペットは農園内に連れて入らないでください。
7. 農園内は禁煙です。（煙草の灰や煙は植物の成長に影響したり、野菜の病気の原因になり、自分のエリアだけでなく、周りのエリアにも影響するため）

ルールを守り、楽しい農園ライフをおくりましょう。

# 第1 科目

3月2日(土)、3日(日) 午前9時30分～

## ジャガイモ (キタアカリ)

### ●肥料

イ カットわら カップ 1 杯

ロ スーパー文ちゃん丸 カップ 3 杯

### ① 位置決め

作付け計画書を参考にベッドの中心点から南北25cmに目印の棒を立てる  
南北の目印から20cmに次の棒を立てる  
次は40cmに棒を立てる

### ② 施肥

目印の外側の土を15cm以上ハンドスコップで掘る  
直線に沿ってカットわらを蒔く  
目印の棒の位置に芽を上にして種イモを植える  
種イモと種イモの間にスーパー文ちゃん丸を蒔く  
土を埋め戻す

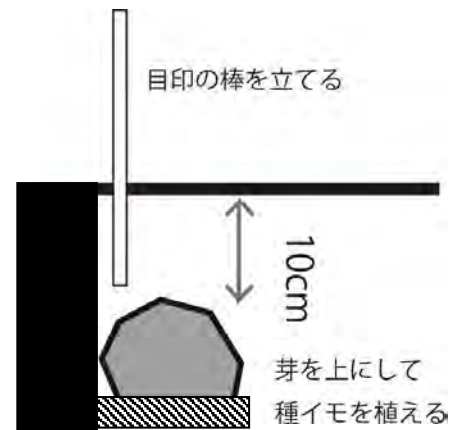
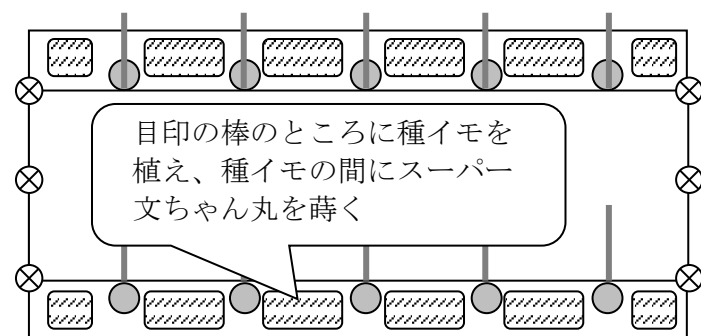
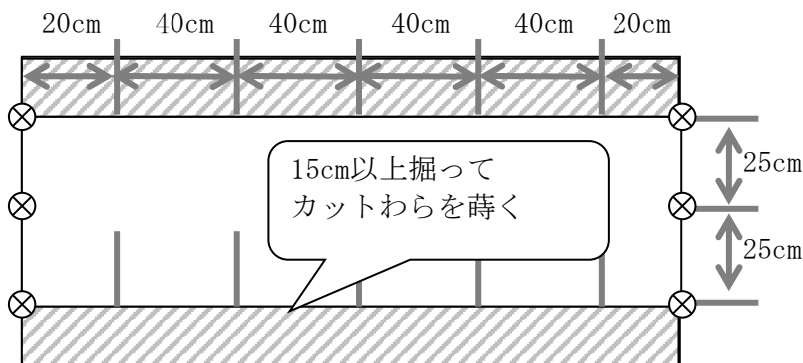

※追肥が必要です。追肥の時期については農園のホワイトボードに掲示しますので参照のこと

### 【文ちゃんから一言】

ジャガイモは夜一人で寂しがりますので思い出してエールを送りましょう

●次の科目の準備：ハウレン草・春菊エリアの肥料入れ

## 第2科目

3月16日(土)、17日(日) 午前9時30分～

### ホウレン草・春菊

#### ●肥料

イ スーパー文ちゃん丸 カップ 2杯 (枝豆分を含む)

ロ カットわら カップ 半分 (枝豆分)

- ① 位置決め  
中心点から左右 35cm(70cm)幅、長さ 2m のベッドを作る
- ② 施肥 全面散布 (カットわらは枝豆エリアにだけ入れる)
- ③ 耕作作業 深さ 15cm 位で混ぜて平らにする
- ④ マルチ作業(9215)ホウレン草 12 穴、春菊 12 穴(それぞれの割合は相談可)  
中央2列、自分で穴を開ける
- ⑤ 穴の中の整理(4×6 穴) 穴の深さ 3cm 内側の固形物を取り除く
- ⑥ 各穴に種をまく。空カンで 5mm 押す。  
(ホウレン草 1 穴 4 粒、春菊 1 穴一つまみ)
- ⑦ 覆土作業(ふるった土を 5mm かける)
- ⑧ 水やり(ジョウロ 1 杯 4ℓ を各穴に均等にまく)(種がカオを出していたら穴の中に押し込む)
- ⑨ トンネル作業(ダンポール 2 本、ブルー弓 2 本)
- ⑩ フォルム張り(サンサンネット、止め金 4 コ)  
南側は土でしっかりとめる

※種袋は所定の場所にお返しく下さい

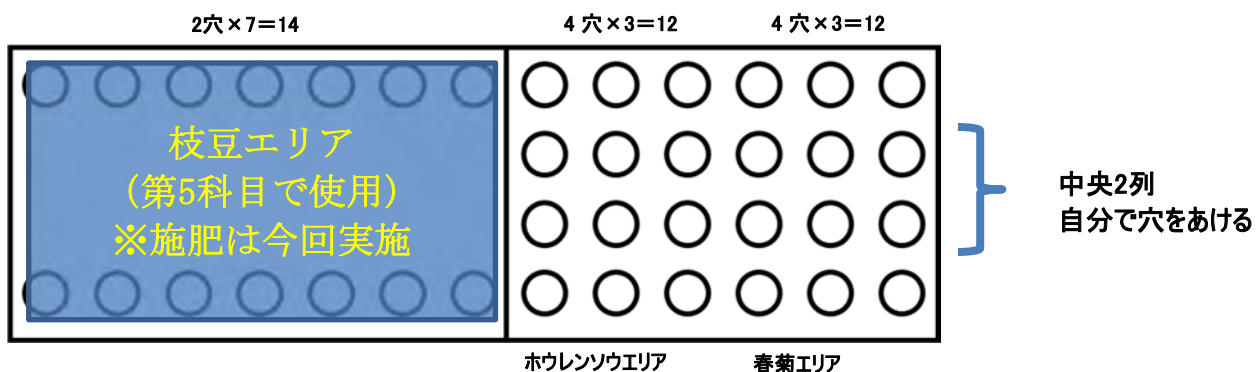

#### 【文ちゃんから一言】

発芽不良は早めに 2 回目の種をまきます。よく観察してください

# 第3科目

3月30日(土)、31日(日) 午前9時30分～

## 里芋

### ●肥料

イ カットわら カップ 2杯

ロ スーパー文ちゃん丸 カップ 1杯

- ① 位置決め  
中心点からハンドスコップで溝を掘る。(深さ 20cm、幅 20cm)
- ② 施肥 肥料を土でサンドイッチ状にする (下の図を参考に)
- ③ 埋め戻す
- ④ マルチ作業(70cm×2m、4穴のベッドを作る)(黒マルチ穴なし)  
ベッドは中心点から左右に 35cm ずつ、表面を定規で平らにする。  
ベッドの周囲に溝を掘りマルチを敷く
- ⑤ マルチに穴を開ける(穴の直径 8cm)
- ⑥ 種イモを植える(ハンドスコップで穴を掘り、種イモの上に土が 5cm 以上かかるように埋める)  
葉っぱが 30cm くらいになった頃に追肥。家庭の生ゴミが肥料になります

①

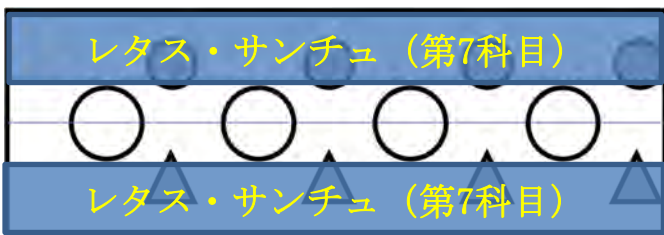

⑤⑥

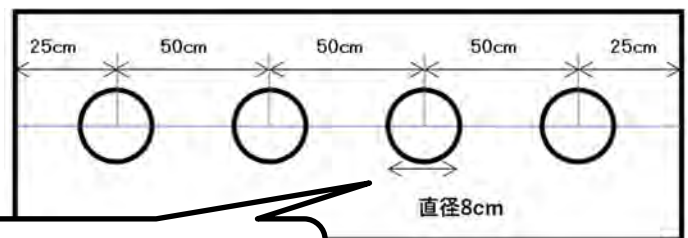

里芋の脇にレタス・サンチュを植えます (第7科目)

②⑤⑥

穴無しマルチ

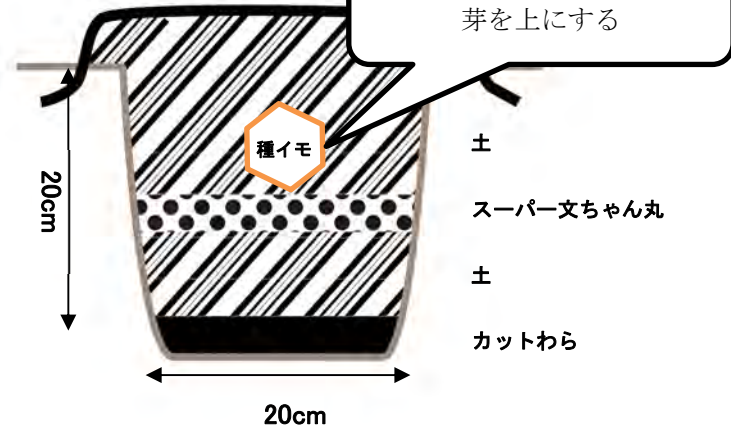

【文ちゃんから一言】

里芋はネボスケで、なかなか発芽しませんので、時々エールを送ってみてください

# 第4科目

3月30日(土)、31日(日) 午前9時30分～

## 大根・こかぶ・インゲン

### ●肥料

イ カットわら カップ 1杯 ※インゲンにのみ使用

ロ スーパー文ちゃん丸 カップ 2杯

- ① 位置決め  
中心点から左右 35cm(70cm)幅、長さ 2m のベッドを作る  
A 東側から 30cm までがインゲンゾーン 2列×2穴  
B 15cm×20cm の溝をハンドスコップで掘る  
C 西側から 1m70cm までが大根&小カブゾーン 大根 1列 4穴 小カブ 1列 8穴
- ② 施肥 ロは全面散布、イはインゲンゾーンのみに散布する
- ③ 耕作作業(深さ 15cm ぐらいで混ぜて平らにする)
- ④ マルチ作業(2×13穴) (9215) 黒マルチ
- ⑤ 穴の中を整理する(大根は 15cm 小カブ 5cm ふるいにかけて固形物を出す)
- ⑥ 空カンで押す(大根 8mm 小カブ 3mm)
- ⑦ 種まき(大根 1穴 2粒 小カブ 1穴 4粒 インゲン 1穴 2粒)
- ⑧ 覆土作業(大根 8mm かける。小カブは湿った土を 3mm かける)  
(インゲンは 1cm 分押し込む)←人差し指の爪くらい
- ⑨ 水やり(ジョウロ 2ℓ 各穴にまく)
- ⑩ トンネル作業(ダンポール 2本 ブルー弓 2本)
- ⑪ フィルム張り(サンサンネット、止め金 4コ)
- ⑫ インゲンについては、発芽してから 20cm くらいになったらツルが出るので支柱を立てネットをはります。(ネットは各自で用意してください)

※種袋は所定の場所にお返しく下さい

※追肥ナシ

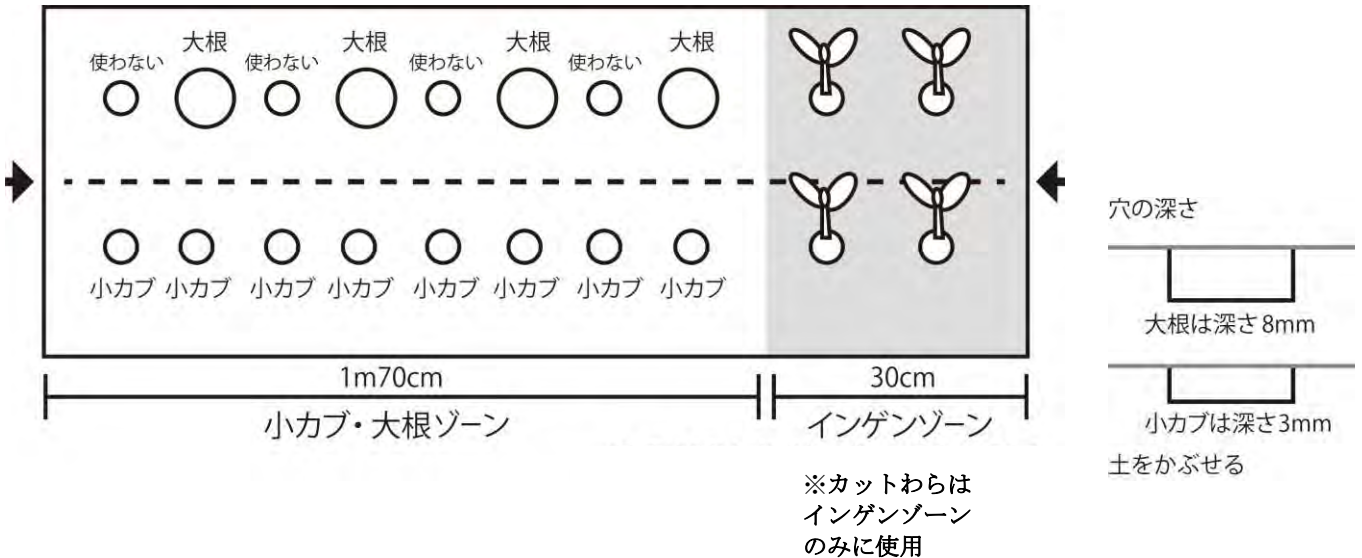

## 第5科目

4月6日(土)、7日(日) 午前9時30分～

### 枝豆

●肥料

第2科目で施肥済み

(第2科目で準備した残り半分を使う)

- ① 穴の中の整理(2×6穴) 穴の深さ 3cm
- ② 土の整理(表面の大きな葉と枝のみ除く)
- ③ 水やり(ジョウロ 2ℓを各穴に均等にまく)
- ④ 種まき(種のへそを下に各穴 1粒まく)
- ⑤ 覆土作業(人差し指の爪より少し深く押し込む。軽く土をかぶせる)

※種袋は所定の場所にお返してください

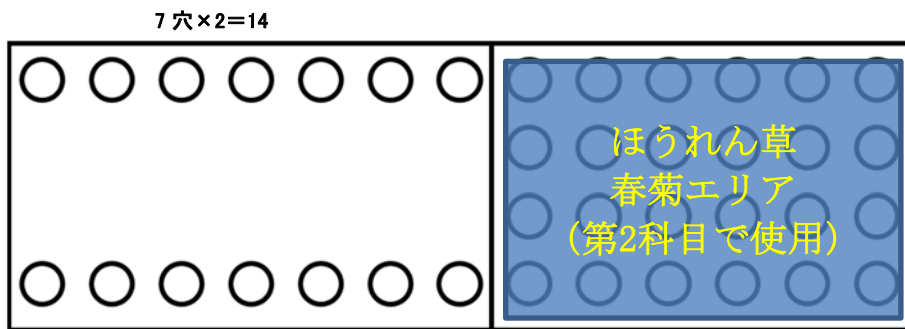

枝豆エリア

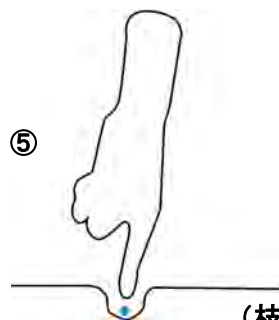

(枝豆)  
人差し指の爪より  
少し深く (2cmくらい)

## 第6科目

4月6日(土)、7日(日) 午前9時30分～

### 小松菜

#### ●肥料

イ カットわら カップ 半分

ロ スーパー文ちゃん丸 カップ 半分

- ① 位置決め  
中心点から左右 35cm(70cm)幅、長さ 1m のベッドを作る
- ② 施肥 小松菜エリアにのみ散布
- ③ 耕作作業 深さ 15cm ぐらいで混ぜて平らにする
- ④ マルチ作業(4列×6穴)(9415)
- ⑤ 土の整理(表面の大きな葉と枝のみ除く)
- ⑥ 水やり(ジョウロ 2ℓ を各穴に均等にまく)
- ⑦ 種まき(5～6粒をパラッとまく)
- ⑧ 覆土作業(軽く土をかぶせる)
- ⑨ トンネル作業 (ダンポール2本、ブルー弓2本)
- ⑩ フィルム張り (サンサンネット、止め金 4コ)

※種袋は所定の場所にお返してください

※追肥ナシ

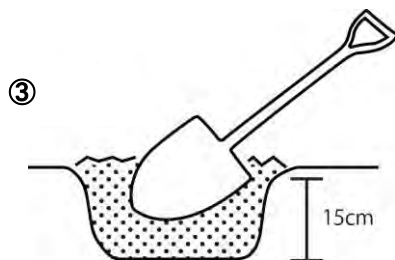
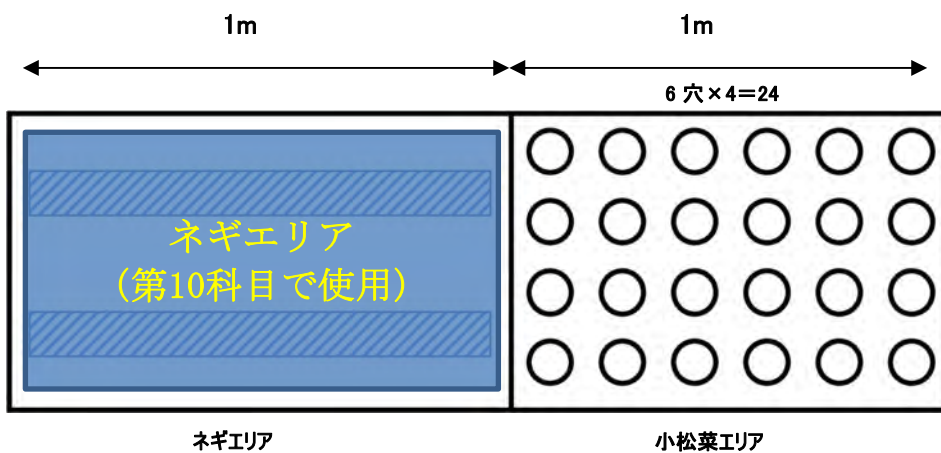

## 第7科目

4月20日(土)、21日(日) 午前9時30分～

### レタス・サンチュ

●肥料

第3科目で施肥済み

- ① 里芋の脇に自分で穴を開ける (レタス4穴、サンチュ4穴)
- ② 苗を植える (1穴1株)
- ③ 水やり

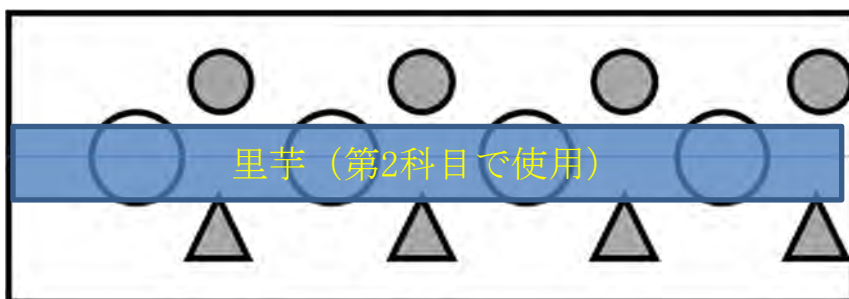



## 第 8 科目

4月27日(土)、28日(日) 午前9時30分～

### ナス・ピーマン

#### ●肥料

イ カットわら カップ 3 杯

ロ スーパー文ちゃん丸 カップ 3 杯

ハ スーパー文ちゃん丸 カップ 1 杯 (ロとは別に、マルチをする前に全面散布)

- ① 位置決め  
中心点から左右 35cm(70cm)幅、長さ 2m のベッドを作る
- ② 穴を掘る(深さ 18cm 下図③を参考に位置を決める)  
※シャベル使用 深くなり過ぎないように注意
- ③ 施肥 イ、ロをサンドイッチ状に穴に入れる
- ④ 埋め戻す ハを全面散布し、軽く混ぜる
- ⑤ マルチ作業(穴なしマルチ使用：穴の位置は下図を参考に開ける)
- ⑥ 株植え(ナス 2 株・ピーマン 1 株)  
苗ごと桶の中の井戸水につけ、空気の泡が出なくなるまでつける
- ⑦ 植え込み(移植ゴテを使って植える。②で穴を掘った時の土を使います)
- ⑧ 仮支柱作業(割りばし 2 本つなげて使う)
- ⑨ トンネル作業(ダンポール 2 本 ブルー弓 2 本)
- ⑩ フィルム張り(サンサンネット、止め金 4 コ)
- ⑪ 大きくなってきたら支柱を立てます

※各苗にアブラムシがついていたら、つぶしてから植えてください！

※追肥アリ 時期はホワイトボード参照

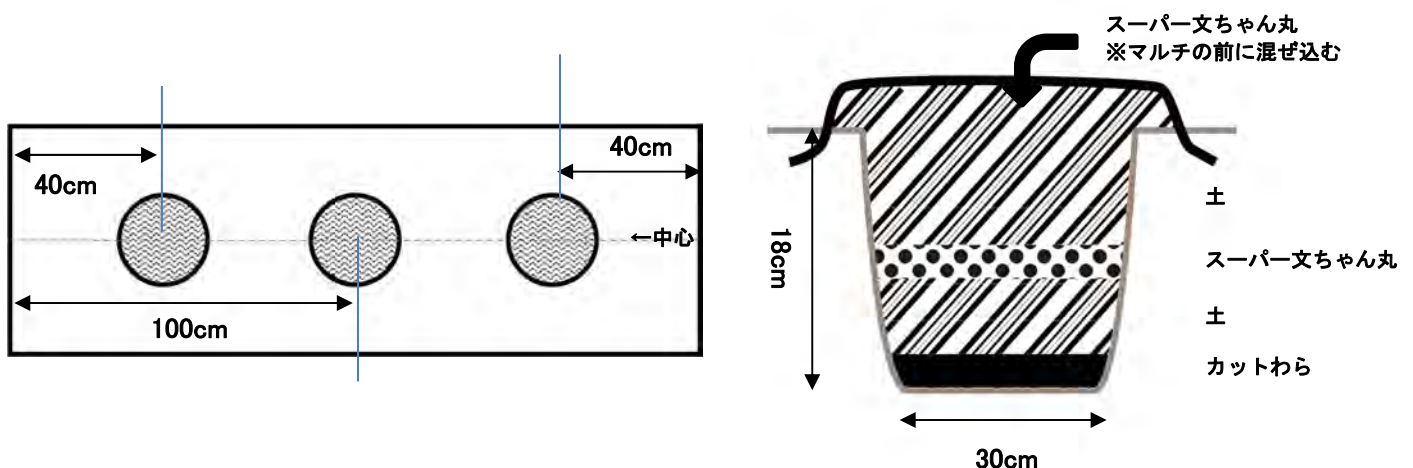

#### 【文ちゃんから一言】

しばらく寒さに堪えているので思い出してエールを送ってください！

## 第9科目

4月27日(土)、28日(日) 午前9時30分～

### トマト・ミニトマト・キュウリ

#### ●肥料

イ カットわら カップ 3杯

ロ スーパー文ちゃん丸 カップ 4杯

- ① 位置決め  
中心点から左右に 2本溝をシャベルで掘る(深さ 25cm 幅 25cm)
  - ② 施肥 イ、ロをサンドイッチ状に穴に入れる
  - ③ 埋め戻す
  - ④ マルチ作業(穴なしマルチ使用：穴の位置は下の図を参考にして開ける)
  - ⑤ 株植え(トマト(中玉)4株、ミニトマト 2株、キュウリ 2株)
  - ⑥ 苗ごと桶の水に空気の泡が出なくなるまでつける
  - ⑦ 植え込み(移植ゴテを使って植える。①で掘った土を使用)  
※1.5ℓのお水をあげながら
  - ⑧ 仮支柱作業(割りばし 2本つなげて使う)
  - ⑨ トンネル作業(ダンポール 2本 ブルー弓 2本)
  - ⑩ フィルム張り(サンサンネット、止め金 4コ)
- ※追肥アリ 時期はホワイトボード参照

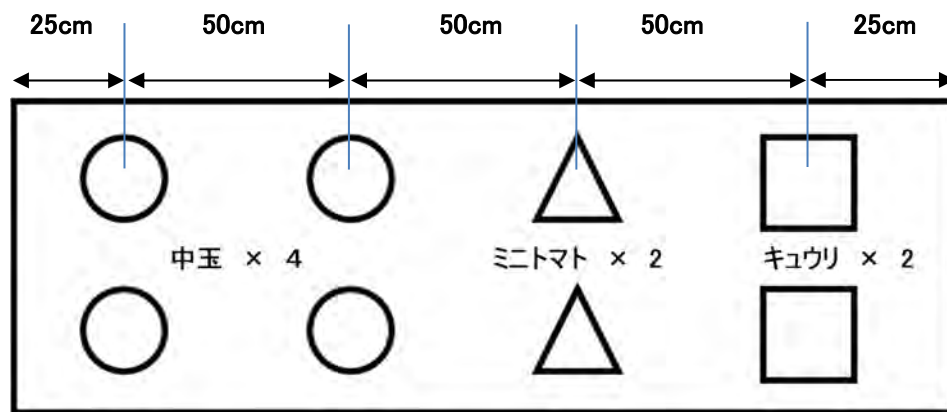

#### 【文ちゃんから一言】

しばらく寒さに堪えているので、思い出してガンバレー！とエネルギーを送ってください！

## 第 10 科目

4月27日(土)、28(日) 午前9時30分～

### ネギ

#### ●肥料

イ カットわら カップ 1 杯

ロ スーパー文ちゃん丸 カップ 1 杯

- ① 位置決め  
中心点から左右に 2 本溝をシャベルで掘る(深さ 25cm 幅 10cm 長さ 90cm)
  - ② 施肥
  - ③ 耕作作業 (少し埋め戻す)
  - ④ 苗植え(苗を10cm間隔で植える)
  - ⑤ 水やり(4ℓ(じょうろ 1 杯)をまきます)
  - ⑥ 敷わら作業 カットわらを使います  
ネギの根本にはさみこむように敷く(土のはねかえり防止)
- ※施肥アリ 時期はホワイトボード参照

